

Product Details

Produktdetails | Détails du produit | Dettagli del prodotto | Detalles del producto | Productdetails | Информация о продукте | 製品詳細 | 제품 세부 정보 | 产品细节 | 產品詳細資料

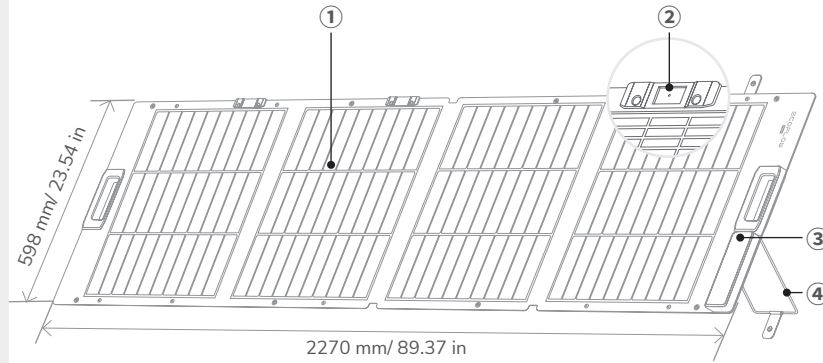

- | | | | |
|------------|---|------------|--|
| EN | ① Photovoltaic module (Front) | DE | ① Photovoltaikmodul (Vorderseite) |
| | ② Solar angle guide | | ② Solar Neigungswinkelmesser |
| | ③ Junction box | | ③ Verteilerdose |
| | ④ Bracket | | ④ Halterung |
| FR | ① Module photovoltaïque (face avant) | IT | ① Modulo fotovoltaico (lato anteriore) |
| | ② Dispositif d'alignement solaire | | ② Guida angolare solare |
| | ③ Boîte de dérivation | | ③ Scatola di derivazione |
| | ④ Support | | ④ Staffa |
| ES | ① Módulo fotovoltaico (parte delantera) | NL | ① Fotovoltaïsche module (voorkant) |
| | ② Guía del ángulo solar | | ② Zonnehoekwijzer |
| | ③ Caja de conexiones | | ③ Aansluitdoos |
| | ④ Soporte | | ④ Beugel |
| RU | ① Фотоэлектрический модуль (передняя сторона) | JP | ① 太陽光発電モジュール(表面) |
| | ② Указатель солнечного угла | | ② 太陽光角度測定器具 |
| | ③ Электромонтажная коробка | | ③ ジャンクションボックス |
| | ④ Кронштейн | | ④ 架台 |
| KR | ① 태양광 모듈(전면) | CHS | ① 太阳能晶板(正面) |
| | ② 태양광 각도 가이드 | | ② 角度瞄准器 |
| | ③ 정션 박스 | | ③ 接线盒 |
| | ④ 브래킷 | | ④ 支撑架 |
| GHT | ① 光伏模組(正面) | | |
| | ② 太陽能角度導向器 | | |
| | ③ 接線盒 | | |
| | ④ 支架 | | |

Unfold Your Panel

Klappen Sie das Panel auf | Dépliez le panneau | Apri il pannello | Despliegue el panel | Uw paneel uitklappen | Разверните панель | ソーラーパネルを広げる | 패널 펼치기 | 展开太阳能板 | 展開面板

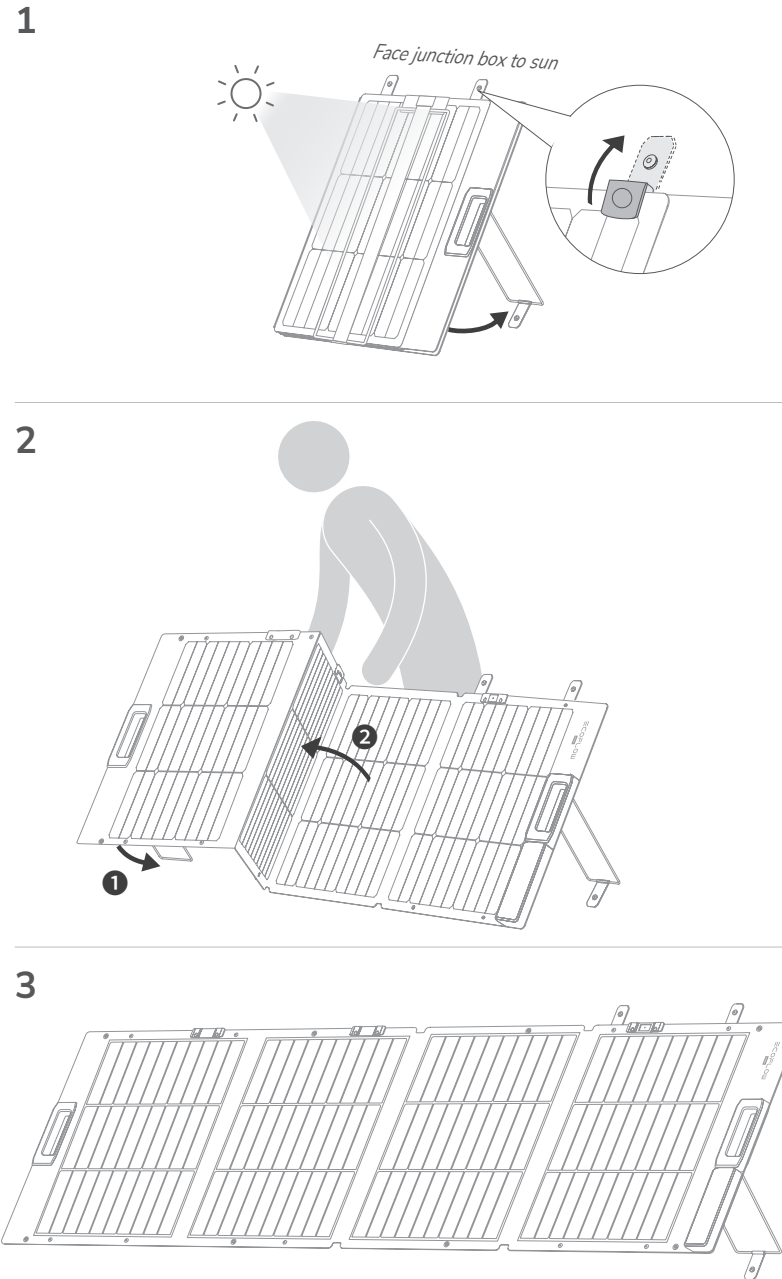

Adjust The Bracket

Passen Sie die Halterung an | Ajustez le support | Regola la staffa | Ajuste el soporte | De beugel instellen | Отрегулируйте кронштейн | ブラケットを調整する | 브래킷 조정 | 调整支架 | 調整支架

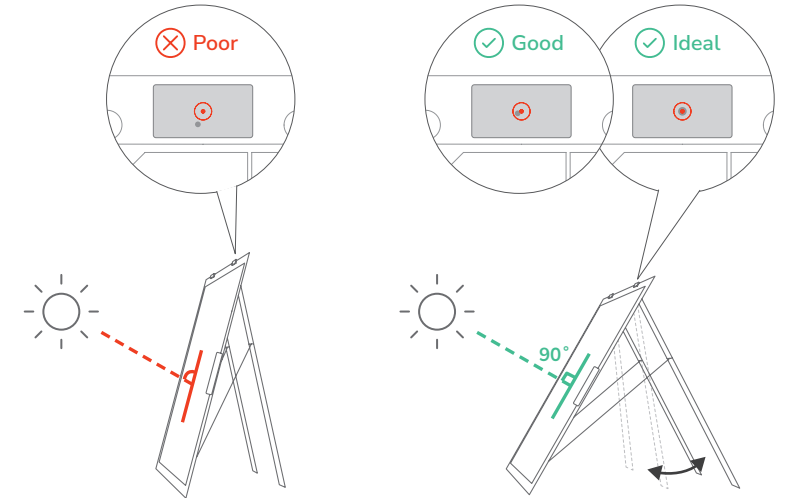

Maximize Your Power Output

Maximieren Sie die Leistungsabgabe | Maximisez la puissance de sortie | Aumenta la potenza | Maximice la salida de corriente | Uw stroomproductie maximaliseren | Увеличьте выходную мощность | 充電效率を最大限に高める | 전원 출력 최대화 | 获得更高的充电效率 | 最佳化电源输出

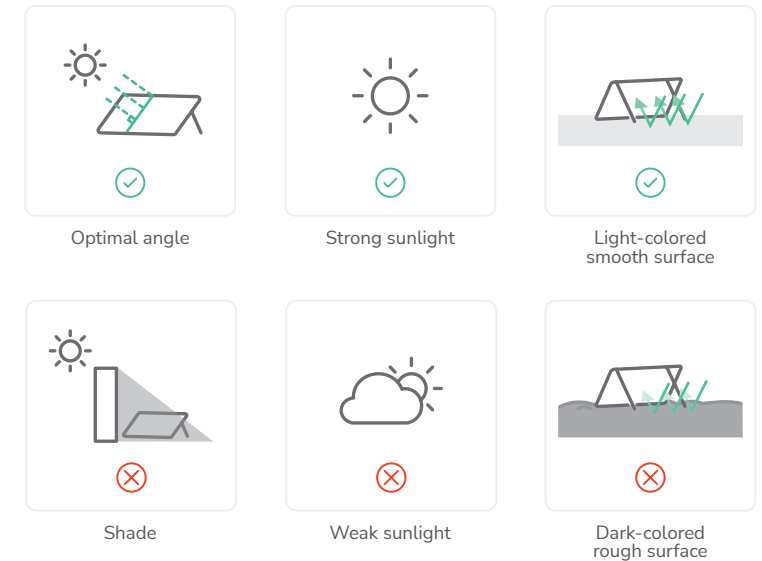

Wire Your Panels

Verkabeln Sie ihre Panele | Connectez vos panneaux | Collega il pannello | Conecte sus paneles | Uw panelen aansluiten | Подключите ваши панели | 複数のソーラーパネルの接続方法 | 패널 전선 연결하기 | 连接多块太阳能板 | 為面板佈線

A In series (recommended)

Reihe | En série | In serie | En serie | In serie | Последовательное подключение | 直列接続 | 직렬 | 串联 | 串聯

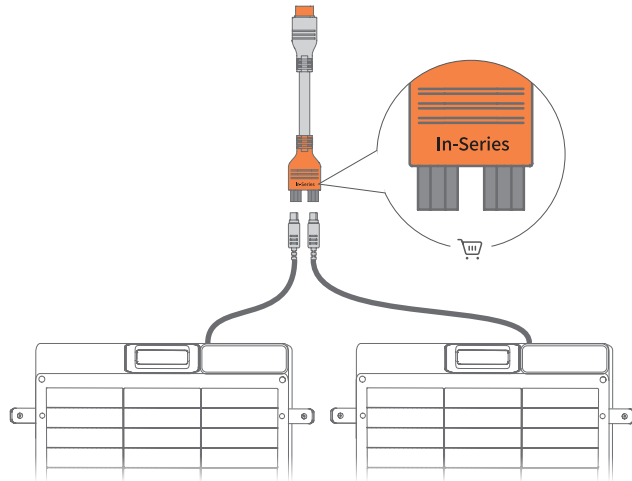

B In parallel

Parallel | En parallèle | In parallelo | En paralelo | Parallel | Параллельное подключение | 並列接続 | 병렬 | 并联 | 并聯

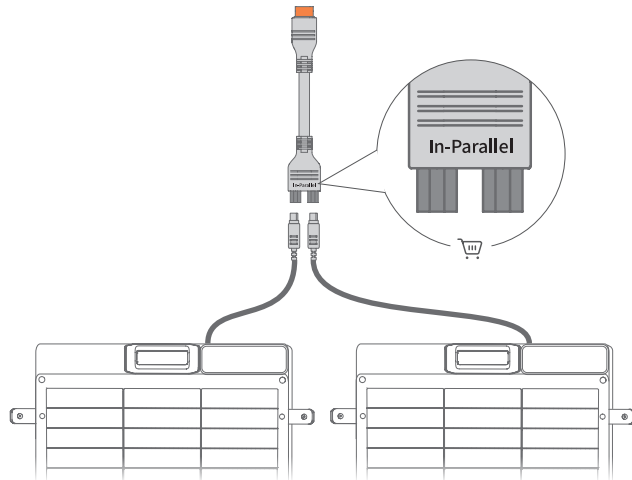

System Overview

Systemübersicht | Présentation du système | Panorámica del sistema | Descripción general del sistema | Systeemoverzicht | Обзор системы | システム概要 | 시스템 개요 | 系统概述 | 系統概覽

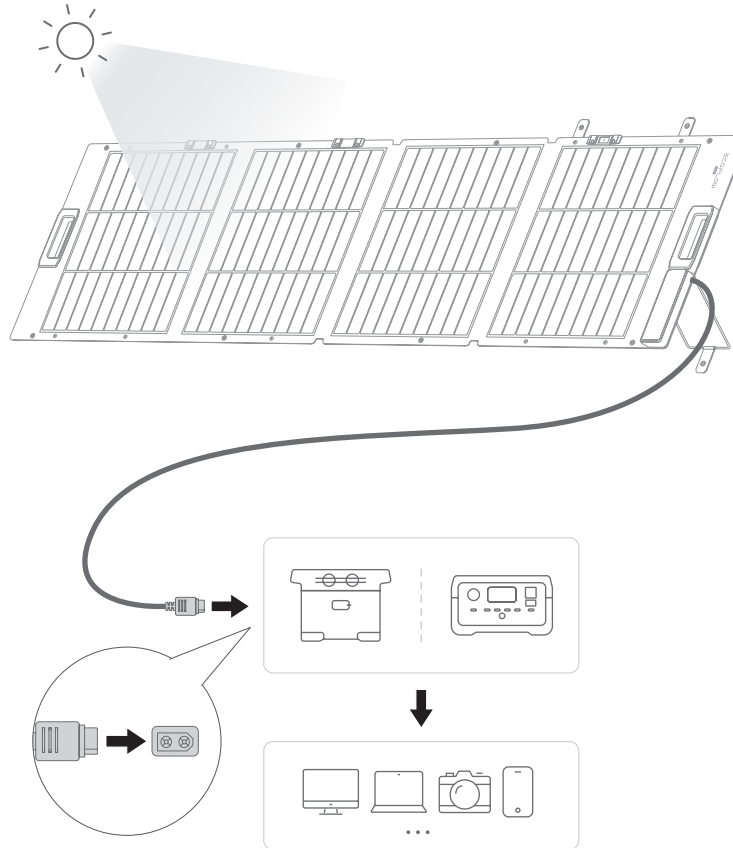

What's In The Box

Im Lieferumfang enthalten | Contenu de la boîte | Cosa contiene la confezione | Contenido | Wat zit er in de doos | Что в комплекте | 同梱物 | 구성품 | 包装清单 | 包裝內容

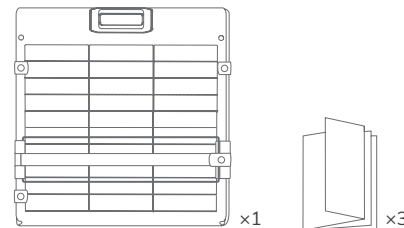

ECOFLOW

1403011204

QUICK START GUIDE

V1.0

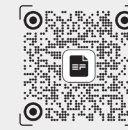
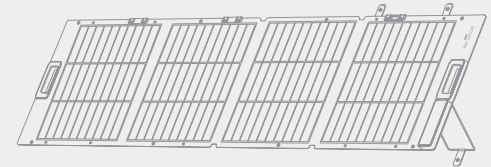

Documents

EcoFlow 220W Lightweight Portable Solar Panel

For more details, check the latest user manuals or related documents.

Q <https://www.ecoflow.com/support/download>